

Раздвижные перегородки **НОРМА**



ОСНОВАНО В 2003

FOLDING

раздвижные стены и перегородки



РАЗДВИЖНЫЕ ПЕРЕГОРОДКИ NORMA



Наличие магнитных вставок в торцах панелей

Делает эту систему полуавтоматической

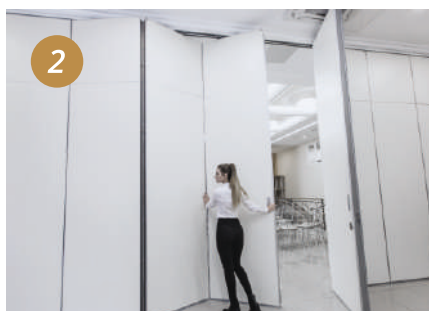

Легкость и быстрота эксплуатации

Перегородка раскладывается одной рукой за 30 секунд

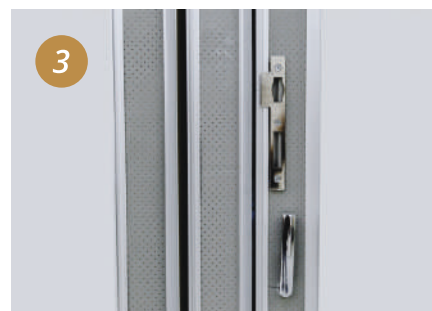

Управляющая ручка спрятана в торце панели

Отсутствие видимых отверстий на лицевой части панелей



Крепление только к потолку

Напольное покрытие всегда остается целостным



Панели со стеклами

Стекланные вставки любой формы сохраняют уровень звукоизоляции



Бесплатная дверь

Последняя панель перегородки выполняет функцию двери

ПРЕИМУЩЕСТВА

- **Собственное производство** в г. Санкт-Петербург
- Стоимость - **от 18 тыс. руб/м²**
- Сроки выполнения заказов от **3 дней**
- Квалифицированные работники смонтируют перегородку **за сутки** в любом регионе России
- Монтаж по всей РФ от **1 дня**
- Гарантия до **3х лет**

ОПИСАНИЕ КОНСТРУКЦИИ

Раздвижная перегородка NORMA – это звукоизоляционная конструкция типа «гармошка», состоящая из панелей, скреплённых между собой петлями.

Перегородка разделяет помещение на два отдельных пространства, которые можно использовать независимо друг от друга. Исчезает необходимость в дополнительном помещении, а это экономия средств. Срок окупаемости изделия 6000х3000мм - порядка 8 месяцев.

Варианты отделки: EGGER ЛДСП, окраска по каталогу RAL, оформление обоями и принтами, магнитно-маркерное и грифельное покрытие, стеклянные вставки.

МЫ ПРОИЗВОДИМ 2 ТИПА ПЕРЕГОРОДОК

От центра к стенам

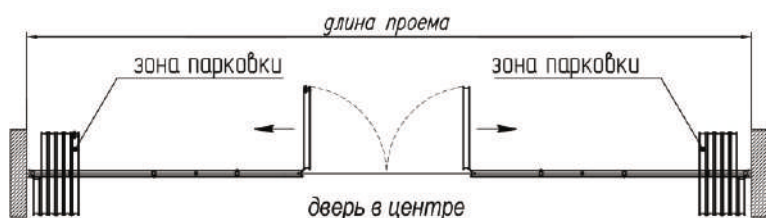

От стены к стене

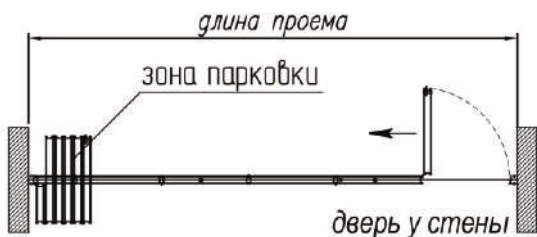

Вертикальное сечение перегородки

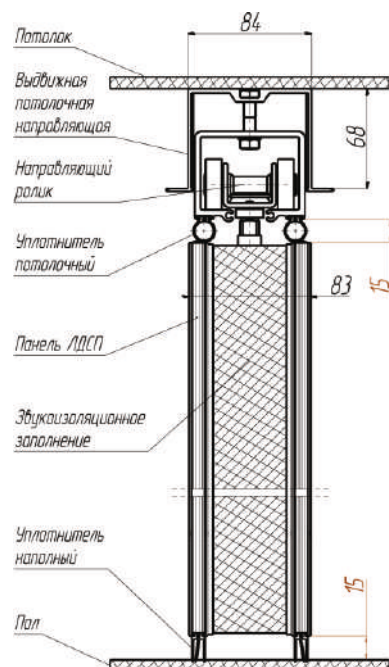

ТЕХНИЧЕСКИЕ ХАРАКТЕРИСТИКИ



- **Звукоизоляция:** 40, 43 и 47 дБ.

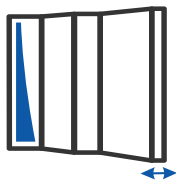

- **Толщина панели:** 83 мм.

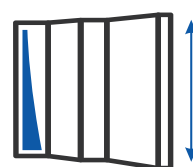

- **Высота панели:** 2800–5900 мм.



- **Вес:** 25–45 кг/м²

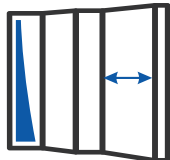

- **Ширина панели:** 400–1020 мм.

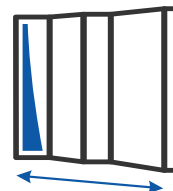

- **Максимальная ширина одной перегородки:** 9 000 мм.

ШИРОКИЙ СПЕКТР СФЕР ПРИМЕНЕНИЯ ПЕРЕГОРОДОК NORMA



Медицинские учреждения



Рестораны



Образовательные учреждения



Офисы



Детские сады



Гостиницы

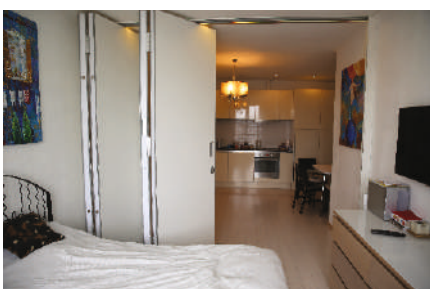

Квартиры

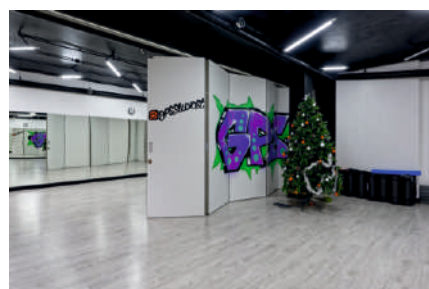

Танцевальные классы



Переговорные

ПОЧЕМУ ВЫБИРАЮТ ФОЛДИН?

МЫ РАБОТАЕМ ПО ЧЕТКО ОТЛАЖЕННОМУ МЕХАНИЗМУ



Заявка

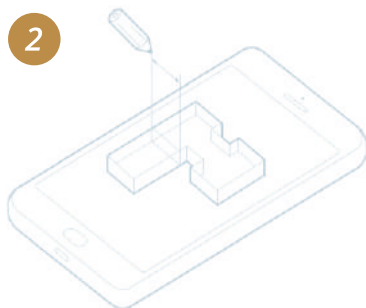

Расчет и чертеж за 2 часа

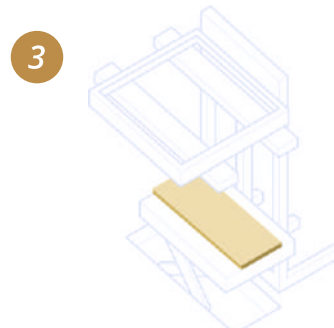

Изготовление от 3х дней

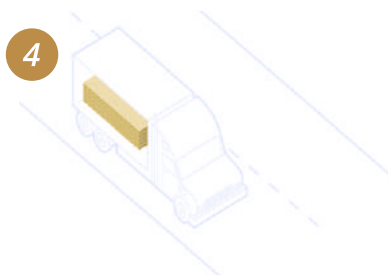

Доставка от 1 дня



Монтаж от 1 дня



Гарантия 3 года



- СОБСТВЕННОЕ ПРОИЗВОДСТВО
- КАЧЕСТВЕННЫЙ СЕРВИС
- РАБОТАЕМ С 2003 ГОДА
- ДОСТУПНЫЕ ЦЕНЫ
- СОБСТВЕННЫЕ УНИКАЛЬНЫЕ РАЗРАБОТКИ
- ВЫСОКОКВАЛИФИЦИРОВАННЫЙ ПЕРСОНАЛ

КОНТАКТЫ

ООО «Компания ФОЛДИН». 197706, г. Санкт-Петербург, Сестрорецк, ул. Воскова, 2-Я.
129626, г. Москва, пр. Мира, д. 102, стр. 38, оф. 102.

Звонки по России
+7 (800) 775-90-96

Санкт-Петербург
+7 (812) 380-53-94

Москва
+7 (499) 110-44-10

www.foldin.ru
info@foldin.ru